

Square Seating arrangement for Bank Exam – Question Bank Set 1 (Hin)

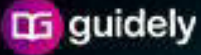

ONE GOAL, ONE DREAM - MISSION SELECTION 2024

PREMIUM BUNDLE PDF COURSE 2024

Highlighting Segments

- Beginners Bundle Quiz Course
- Topic-Wise Bundle Course
- Exam-Wise Bundle PDF Course
- Section-Wise Bundle PDF Course
- Memory Based Questions Bundle Course
- Prelims Scoring Part Bundle Course
- Mains Booster Bundle Course
- Critical Reasoning Bundle Course
- Mains Two Mark Questions Bundle Course
- Daily Editorial Based English Questions PDF
- Special Quants Arithmetic Bundle Course
- Special DI & Caselet Bundle Course
- Special Puzzles & Seating Bundle Course
- 101 Version 2.0 New Pattern Puzzles & DI Questions
- Current Affairs Bundle PDF Course
- Static Banking & Static GK Bundle Course
- Computer Awareness Bundle Course

***Special Offer For PRIME Users**

One Time Offer Ends Soon - Hurry!!!

GRAB IT NOW

[Click Here For Bundle PDF Course](#)

[Click Here to Subscribe Our Yearly Mock Test Package](#)

Square Seating arrangement for Bank Exam – Question Bank Set 1 (Hin)

निर्देश (1-5): निम्नलिखित जानकारी का ध्यानपूर्वक अध्ययन करें और नीचे दिए गए प्रश्नों के उत्तर दें।

आठ व्यक्ति- L, M, N, O, P, Q, R, और S वर्गाकार मेज पर बैठे हैं। उनमें से चार केंद्र की ओर मुख करके मेज के कोने पर बैठे हैं और उनमें से चार बाहर की ओर मुख करके मेज की प्रत्येक भुजा के मध्य में बैठे हैं। जरूरी नहीं कि सभी जानकारी इसी क्रम में हों। क्रमागत वर्णानुक्रम में नामित व्यक्ति एक दूसरे के आसन्न नहीं बैठे हैं।

L, O के विपरीत बैठे व्यक्ति के दायें से तीसरे स्थान पर बैठा है। O और S के बीच एक व्यक्ति बैठा है। S मेज के मध्य में बैठा है। N, Q के तत्काल दायें बैठा है, या इसके विपरीत (vice versa)। N कोने पर नहीं बैठा है। Q और P के बीच एक व्यक्ति बैठा है। R और M के बीच बैठे व्यक्तियों की संख्या उतनी ही है जितनी M और L के बीच में है।

1) निम्नलिखित में से कौन S के तत्काल दायें बैठे व्यक्ति के बायें से तीसरे स्थान पर बैठा है?

- A. R
- B. वह व्यक्ति जो L के बायें से दूसरे स्थान पर बैठा है
- C. P
- D. वह व्यक्ति जो M के तत्काल दायें बैठा है
- E. N

2) निम्नलिखित पांच में से चार एक निश्चित तरीके से समान हैं और इस प्रकार एक समूह बनाते हैं। वह विषम ज्ञात कीजिए जो समूह से संबंधित नहीं है?

- A. NM
- B. OS
- C. RQ
- D. NO
- E. LO

3) निम्न में से कौन O के विपरीत बैठा है?

- A. वह व्यक्ति जो P के तत्काल दायें बैठा है

B. वह व्यक्ति जो S के दायें से दूसरे स्थान पर बैठा है

C. N

D. R

E. Q

4) निम्नलिखित में से कौन N के समान दिशा की ओर मुख करता है?

A. Q

B. वह जो S के तत्काल दायें बैठा है

C. वह व्यक्ति जो L के बायें से दूसरे स्थान पर बैठा है

D. R

E. वह व्यक्ति जो P के तत्काल बायें बैठा है

5) निम्नलिखित में से कौन सा/से कथन सत्य है/हैं?

A. Q, P का निकटतम पड़ोसी है

B. O और R के बीच तीन व्यक्ति बैठे हैं

C. L, N के विपरीत बैठा है

D. N, R के तत्काल बायें बैठा है

E. इनमें से कोई नहीं

निर्देश (6-10): निम्नलिखित जानकारी का ध्यानपूर्वक अध्ययन करें और नीचे दिए गए प्रश्नों के उत्तर दें।

आठ व्यक्ति P, Q, R, S, T, U, V और W वर्गाकार मेज के चारों ओर बैठे हैं। चार व्यक्ति कोने पर बैठे हैं और अंदर की ओर उन्मुख हैं जबकि चार व्यक्ति भुजाओं के बीच में मेज के बाहर की ओर उन्मुख होकर बैठे हैं।

P उस व्यक्ति के बाएं से तीसरे स्थान पर बैठा है जो U के विपरीत बैठा है। V, U के बायें से दूसरे स्थान पर बैठा है। Q उस व्यक्ति की ओर उन्मुख है जो W के बायें से तीसरे स्थान पर बैठा है। T, W के दायें से दूसरे स्थान पर बैठा है। S का मुख उस व्यक्ति की ओर है जो R के दायें से दूसरे स्थान पर बैठा है, जिसका मुख बाहर की ओर नहीं है।

Square Seating arrangement for Bank Exam – Question Bank Set 1 (Hin)

6) _____ उस व्यक्ति के दायें से तीसरे स्थान पर बैठा है जिसका मुख R की ओर है?

- A. T
- B. W
- C. S
- D. V
- E. इनमें से कोई नहीं

7) V के विपरीत बैठे व्यक्ति के बाएं से दूसरे स्थान पर कौन बैठा है?

- A. वह व्यक्ति जो R के दायें से तीसरे स्थान पर बैठा है
- B. वह व्यक्ति जो Q के बायें से चौथे स्थान पर बैठा है
- C. वह व्यक्ति जो T के दायें से दूसरे स्थान पर बैठा है
- D. वह व्यक्ति जो W के दायें से छठे स्थान पर बैठा है
- E. इनमें से कोई नहीं

8) S के संबंध में निम्नलिखित में से कौन सा/से कथन सत्य है/हैं ?

- I. S और Q के बीच तीन व्यक्ति बैठे हैं
 - II. T, S के बायें से तीसरे स्थान पर बैठा है
 - III. P उस व्यक्ति के दायें से दूसरे स्थान पर बैठा है जो S की ओर उन्मुख है
- A. केवल I
 - B. केवल III
 - C. I और III दोनों

D. सभी I, II और III

E. इनमें से कोई नहीं

9) निम्नलिखित पांच में से चार एक निश्चित तरीके से समान हैं और इसलिए समूह बनाते हैं। वह कौन सा है जो समूह से संबंधित नहीं है?

- A. वह व्यक्ति जो T के दायें से दूसरे स्थान पर बैठा है
- B. U
- C. वह व्यक्ति जो W के बायें से चौथे स्थान पर बैठा है
- D. P
- E. वह व्यक्ति जो U के विपरीत बैठा है

10) निम्नलिखित में से किस कथन में पहला व्यक्ति निम्नलिखित व्यवस्था में दूसरे और तीसरे व्यक्ति के ठीक बीच में बैठा है?

- I. QVU
 - II. RWS
 - III. PTV
- A. केवल I
 - B. केवल III
 - C. केवल I और II
 - D. सभी I, II और III
 - E. इनमें से कोई नहीं

ANSWER WITH EXPLANATION

निर्देश (1-5):

- 1) उत्तर: E
 - 2) उत्तर: E
 - 3) उत्तर: A
 - 4) उत्तर: E
 - 5) उत्तर: D
- अंतिम व्यवस्था

Square Seating arrangement for Bank Exam – Question Bank Set 1 (Hin)

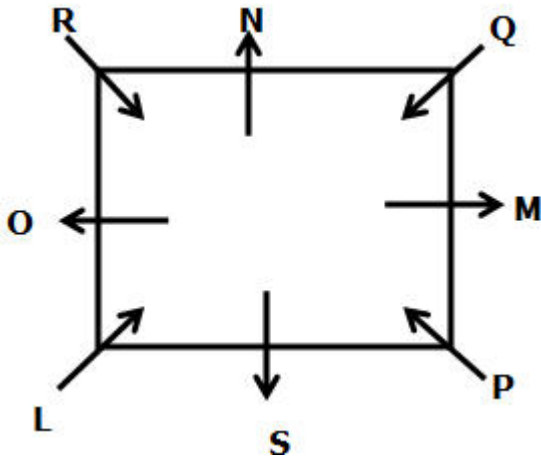

हमारे पास है,

- L उस व्यक्ति के दायें से तीसरे स्थान पर बैठा है जो O के विपरीत बैठा है।
- O और S के बीच एक व्यक्ति बैठा है।
- S मेज के मध्य में बैठा है।

उपरोक्त स्थिति से, दो संभावनाएं हैं।

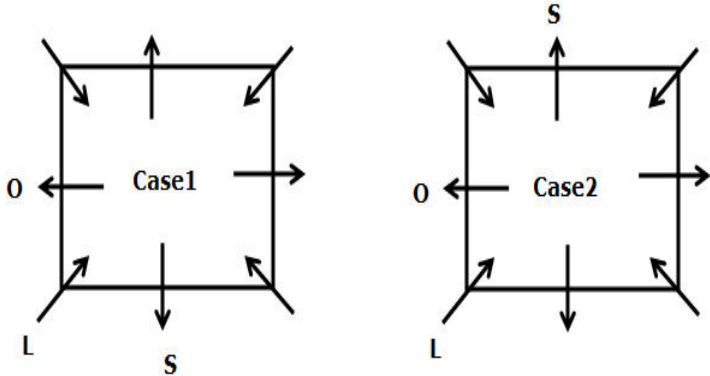

हमारे पास फिर से है,

- N, Q के तत्काल दायें बैठा है, या इसके विपरीत (vice versa)। N कोने पर नहीं बैठा है।

उपरोक्त स्थिति से, तीन संभावनाएं हैं।

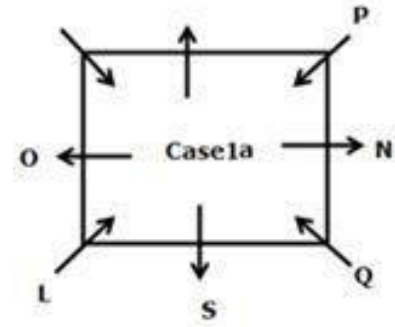
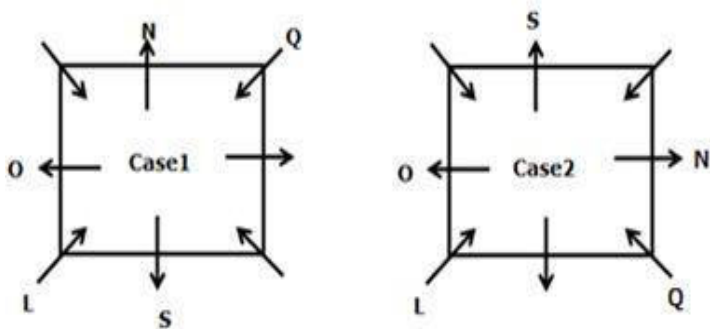

हमारे पास फिर से है,

- Q और P के मध्य एक व्यक्ति बैठा है।
- लगातार वर्णानुक्रम में नामित व्यक्ति एक दूसरे के आसन्न नहीं बैठे हैं।

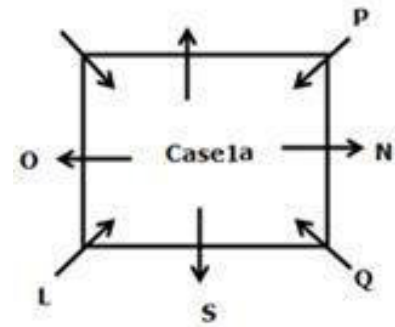
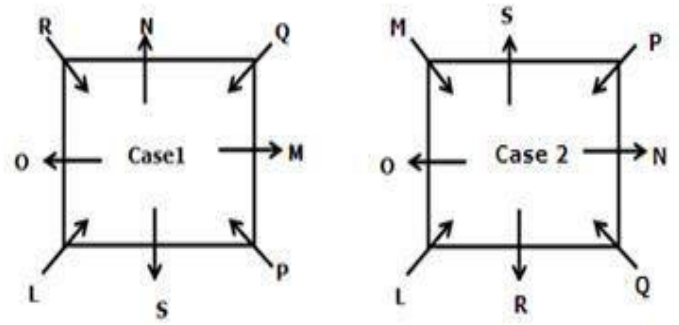

हमारे पास फिर से है,

- R और M के बीच बैठे व्यक्तियों की संख्या, उतनी ही है जितनी M और L के बीच बैठती है।
- उपरोक्त स्थिति से, केस 2 और केस 1a समाप्त हो जाते हैं। केस 1 अंतिम व्यवस्था दिखाता है।

Square Seating arrangement for Bank Exam – Question Bank Set 1 (Hin)

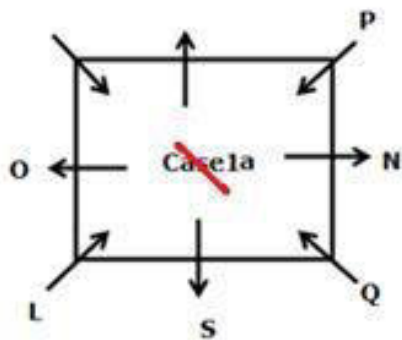
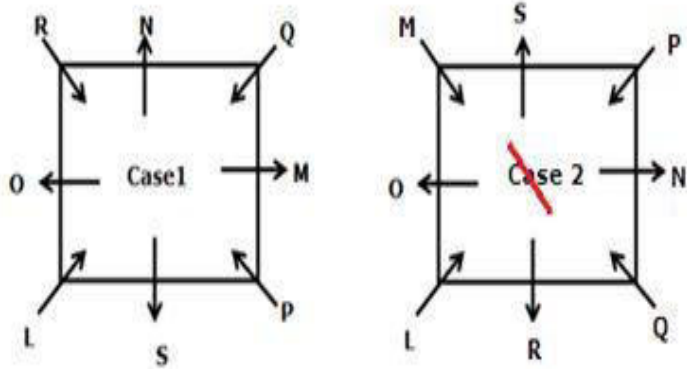

निर्देश (6-10):

- 6) उत्तर: D
- 7) उत्तर: D
- 8) उत्तर: C
- 9) उत्तर: D
- 10) उत्तर: E

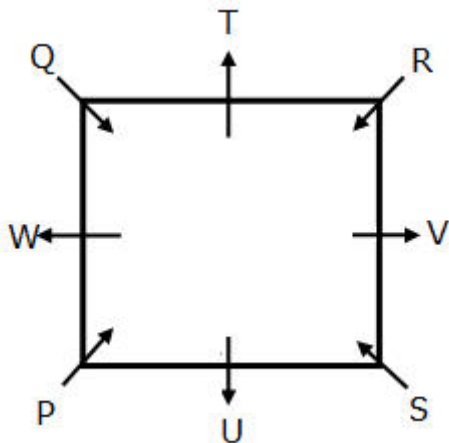

P उस व्यक्ति के बायें से तीसरे स्थान पर बैठा है जो U के विपरीत बैठा है। V, U के बायें से दूसरे स्थान पर बैठा है।

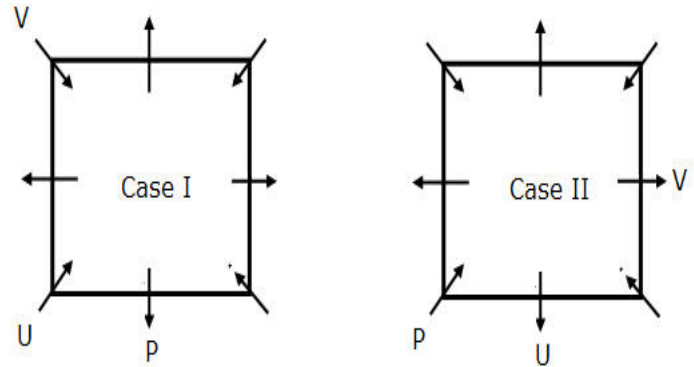

Q उस व्यक्ति की ओर उन्मुख है जो W के बायें से तीसरे स्थान पर बैठा है। T, W के दायें से दूसरे स्थान पर बैठा है।

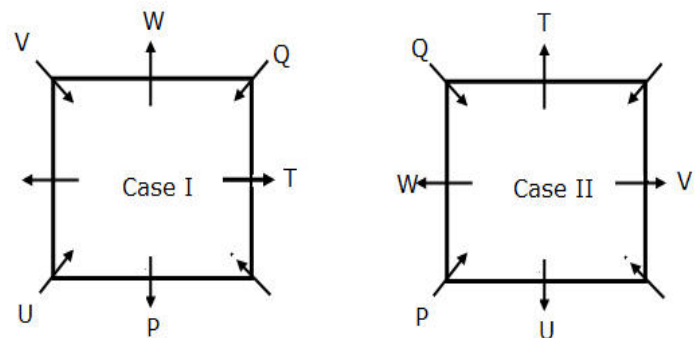

S का मुख उस व्यक्ति की ओर है जो R के दायें से दूसरे स्थान पर बैठा है, जिसका मुख बाहर की ओर नहीं है। केस-I समाप्त हो जाता है।

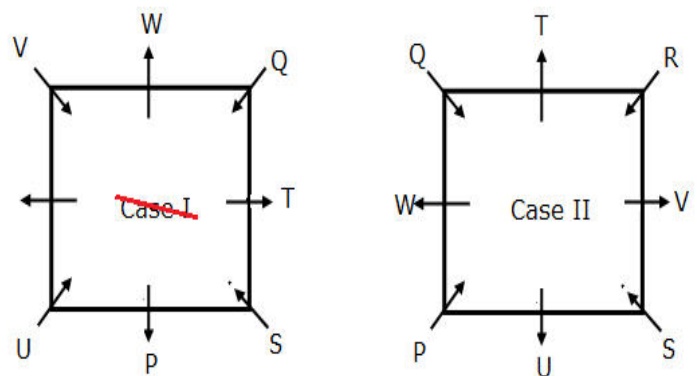

Square Seating arrangement for Bank Exam – Question Bank Set 1 (Hin)

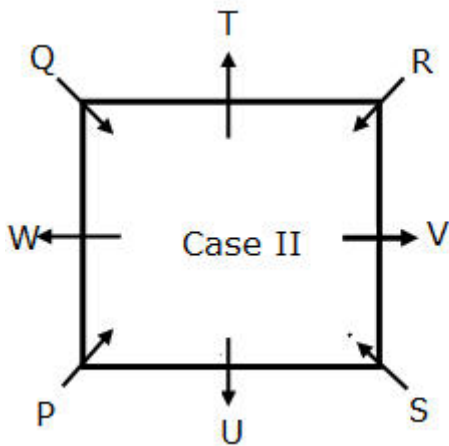

[Click Here For Bank Exam Free PDF](#)

[Click Here For Reasoning Free PDF](#)

[Click Here For Quantitative Aptitude Free PDF](#)

[Click Here For English Free PDF](#)